

FR



ARJES
IMPAKTOR GmbH

299.000,- €



IMPAKTOR 850
LLA PROCHAINE ÉVOLUTION

www.arjes-impaktor.de

LA RÉFÉRENCE DU FUTUR

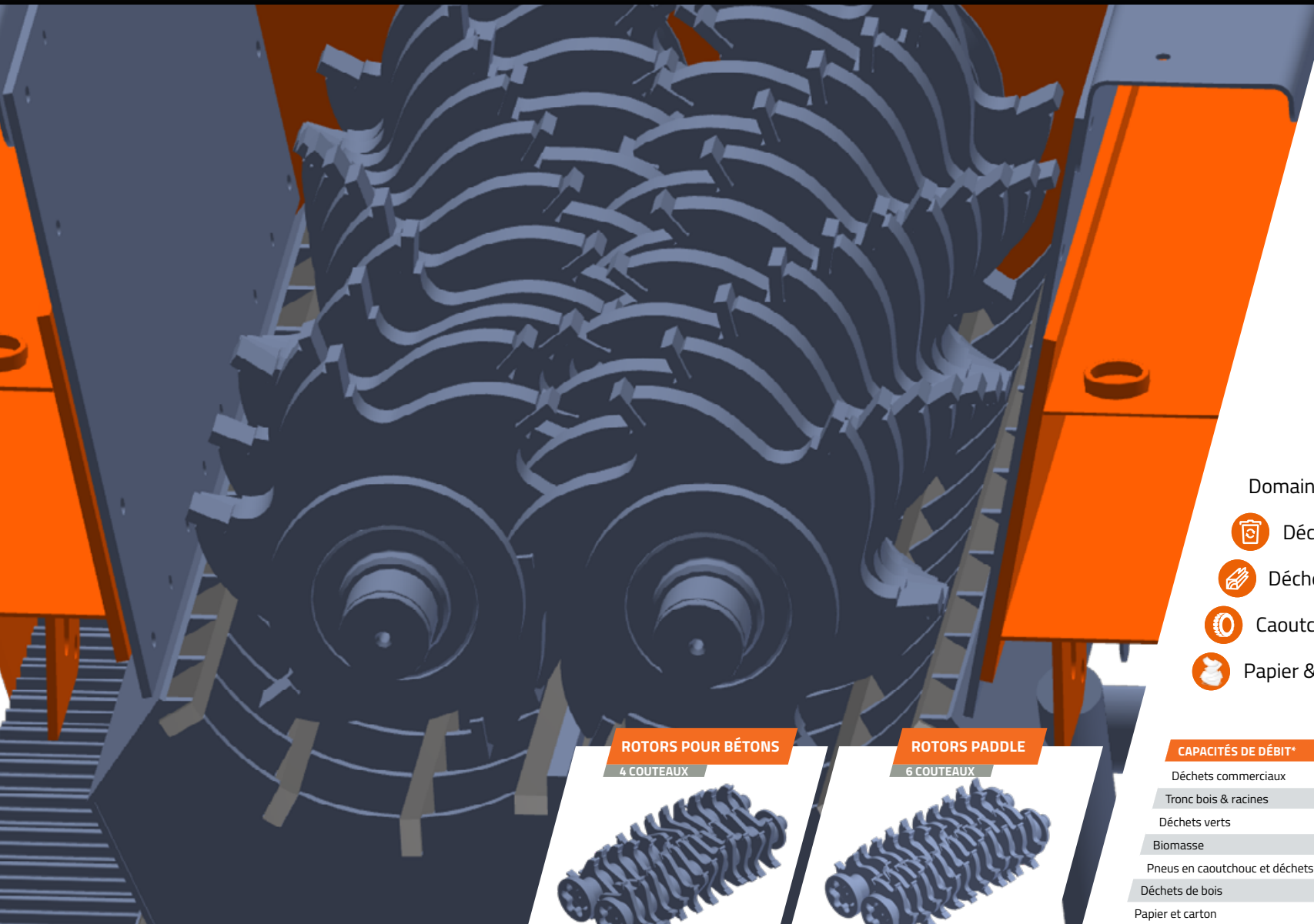

ROTORS POUR BÉTONS

4 COUTEAUX

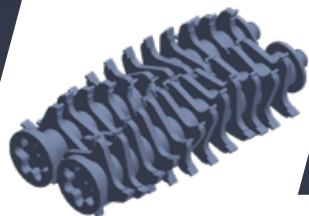



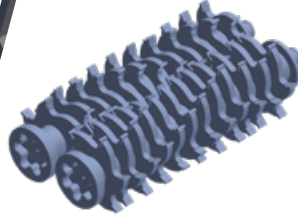

ROTORS PADDLE

6 COUTEAUX



Domaines d'application IMPAKTOR

-  Déchets ménagers et commerciaux
-  Déchets Bois & Biomasse
-  Caoutchouc & Pneus usagés
-  Papier & Carton

CAPACITÉS DE DÉBIT*

Déchets commerciaux	Ø 15 – 32 t/h
Tronc bois & racines	Ø 19 – 39 t/h
Déchets verts	Ø 45 – 90 t/h
Biomasse	Ø 20 t/h
Pneus en caoutchouc et déchets	Ø 9 – 19 t/h
Déchets de bois	Ø 26 – 52 t/h
Papier et carton	Ø 19 – 39 t/h

ARJES IMPAKTOR 850

Avec l'Impaktor 850, nous avons développé une machine extrêmement puissante, spécialement conçue pour les tâches de broyage exigeantes. Équipée d'un moteur CAT C9 d'une puissance de 340 kW et d'un volume de trémie spacieux allant jusqu'à 8 mètres cubes (y compris la trémie basculante), l'Impaktor 850 permet un broyage efficace des matériaux.

Une autre caractéristique remarquable est la hauteur de déchargement du convoyeur de déchargement de 4 500 mm, qui crée des conditions optimales pour la logistique en aval.

Avec des performances impressionnantes et une grande flexibilité, le broyeur impressionne également par sa manipulation conviviale. En standard, il est équipé d'un panier de criblage qui peut être facilement et rapidement remplacé, ce qui permet un réglage flexible de la taille de la fraction. Cela garantit que l'IMPAKTOR 850 est toujours adapté de manière optimale au matériau concerné et offre une efficacité maximale.

Nous avons beaucoup appris de l'expérience passée et avons systématiquement intégré ces connaissances dans le développement de notre nouveau broyeur de milieu de gamme. Tout comme pour l'IMPAKTOR 1250 Hybride pleine grandeur, nous avons analysé les problèmes les plus courants et développé des solutions. L'air circule maintenant de l'intérieur vers l'extérieur : l'air frais circule à travers un préfiltre fin dans l'habitacle, est dirigé sur le moteur et les accessoires, puis se dissipe à nouveau efficacement sous forme d'air chaud. Cela alimente tous les composants en air frais, ce qui évite la surchauffe. L'intérieur de la machine est très refroidi à tout moment.

Nos collaborateurs de longue date, Adrian Scholl, responsable du design, et Norbert Hammel, « pionnier de la technologie à deux arbres », ont tenu compte de leur précieuse expérience pratique ainsi que des connaissances acquises sur les modèles précédents. Tous les points forts et les avantages éprouvés de ces machines ont été réunis dans le nouvel Impaktor 850, ce qui donne une solution performante et optimisée. Grâce à ces commentaires et aux leçons qui en ont été tirées, ils ont contribué à garantir que la nouvelle broyeur fonctionne avec un tout nouveau niveau d'efficacité et de fiabilité.

"RESTER IMMOBILE, C'EST FAIRE UN PAS EN ARRIÈRE!" Ceux qui s'en remettent aveuglément à ce qui a fait leurs preuves passent à côté du progrès. Après tout, les vraies innovations ne viennent pas du fait de s'en tenir à l'ancien, mais du courage de changer. Nous remettons en question les systèmes existants, les optimisons et établissons de nouvelles normes. **Le changement est la réussite pour tous ceux – qui veulent que simplement continuer à courir!** Sur nos anciens modèles, les coins et les rebords difficiles d'accès à l'intérieur de l'espace moteur entraînaient des salissures fréquentes et d'énormes problèmes de refroidissement, car la saleté et les débris s'y coinçaient. Dans le nouveau broyeur, ce problème a été résolu par une surface inférieure lisse et une préfiltration efficace de l'air, ce qui signifie que la saleté collectée est simplement soufflée vers l'extérieur à travers le ventilateur réversible. Cela élimine les grilles et les fentes d'aération précédemment nécessaires, ce qui permet de garder la machine beaucoup plus propre et très silencieuse, et de réduire considérablement l'entretien par rapport aux anciens modèles.



Norbert Hammel

Un point fort particulier c'est le bénéfice d'options et de combinaison flexible : l'aimant, qui est installé de série sur la machine, peut être accroché pour une décharge transversale ou longitudinale. De plus, il est possible de choisir un convoyeur transversal pour les non-ferreux. Ces options de configuration polyvalentes offrent une adaptabilité maximale à différentes applications.



*Dépend de l'équipement du broyeur, de la configuration des rotors et de l'alimentation optimale du matériau. Les données de performance indiquées sont des valeurs moyennes sans garantie!

IMPAKTOR 850 *développé et nouvelle redéfinition*

NOUVEAU

BOÎTE DE VITESSES

Optionnel! Nouvelle flexibilité grâce au choix entre transmission **synchrone** et **asynchrone**. Ondes T éprouvées et vagues de mouton



VENTILATEUR RÉVERSIBLE

Optionnel! Ventilateur autonettoyant pour une circulation d'air optimale et une réduction **de la saleté dans le compartiment moteur**



80dba **NOUVEAU**



CAPOT MOTEUR

Accessibilité idéale de l'unité d'entraînement grâce à l'ouverture hydraulique du capot pour les travaux d'entretien, de maintenance et de nettoyage. Extrêmement silencieux (80 dBA) grâce au nouveau système d'aspiration.



CONDUIRE

Puissant moteur diesel **CAT C9** d'une puissance de **340 kW** pour une faible consommation et une efficacité maximale



OVERBAND MAGNÉTIQUE

Standard! Aimant permanent puissant pour une séparation efficace du Fe



UNITÉ DE CONCASSAGE

Trémie de réception spacieuse et système à deux rotors avec cassette à **changement rapide**



NOUVEAU



COMMANDE

Commande et affichage nouvellement développés pour encore plus d'efficacité et de convivialité



CHÂSSIS À CHENILLES

Standard! Garantit une grande maniabilité même sur terrain impraticable. Avec système de buggy à ressorts hydrauliques

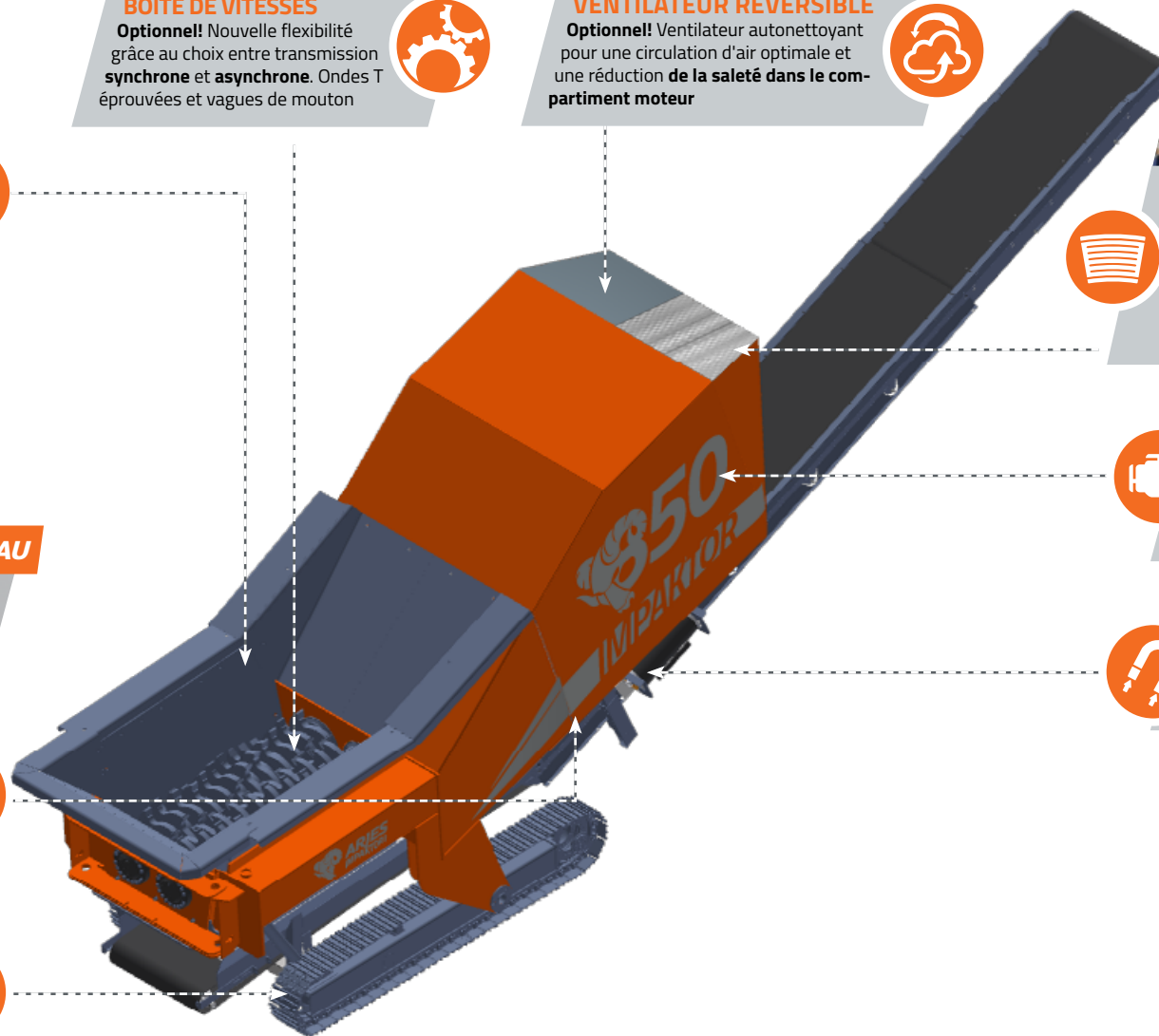

CARACTÉRISTIQUES TECHNIQUES

DIMENSIONS

Version	sur chenilles
Longueur (mm)	12.000 / 9.250 (transport)
Largeur (mm)	2.450 / 2.450 (transport)
Hauteur (mm)	4.300 / 3.200 (transport)
Poids total (kg)	24.000

ENTRAÎNEMENT

UE

Type de moteur	CAT C9
Norme d'émission	UE Stage
Puissance (kW / CV)	340 / 460
Capacité du réservoir de carburant (l)	1.080
Boîte de vitesses	Bonfiglioli

CONVOYEUR DE DÉCHARGE

Hauteur de décharge (mm)	4.500
Largeur (mm)	1.200
Inclus	Overband Magnétique

UNITÉ DE BROYAGE

Volume de trémie (m³)	8,00
Longueur des rotors (mm)	2.200
Diamètre des rotors (mm)	680
Poids (kg / cassette)	3.500
Vitesse de rotation (trm)	24 – 64

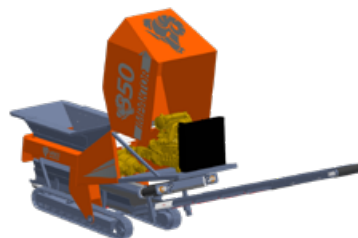

CAPOT MOTEUR

Accessibilité idéale de l'unité d'entraînement grâce à l'ouverture hydraulique du capot pour les travaux d'entretien, de maintenance et de nettoyage. Extrêmement silencieux - 80 db(A) - grâce au nouveau système d'aspiration. L'air aspiré est dirigé à travers un filtre fin à travers le moteur, les composants hydrauliques et électriques, puis évacué vers l'extérieur.



POSITION DE TRAVAIL avec Overband transversal sur le convoyeur de décharge

En position de travail, la superstructure est inclinée vers l'avant et déplacée hydrauliquement en position de travail. La grille de criblage est située sous les rotors. Dans cette position, la hauteur de décharge du convoyeur est de 4.500 mm. Le convoyeur de décharge est réglable de 1.000 mm à 4.500 mm.



POSITION DE TRAVAIL Overband longitudinal en position de travail avec le convoyeur transversal

Overband transversal est un composant clé utilisé dans de nombreuses broyeurs pour éliminer efficacement les métaux ferreux du flux de matériaux. Exceptionnel sur les broyeurs mobiles.



Service

La partie supérieure du broyeur peut être inclinée vers l'arrière, tandis que la sous-structure, qui est solidement reliée au châssis, permet de déployer facilement la grille de criblage dans cette position via un rail – sans avoir à démonter les arbres. Pour l'entretien de l'unité d'entraînement, l'ensemble du couvercle peut être relevé hydrauliquement.



Position de transport



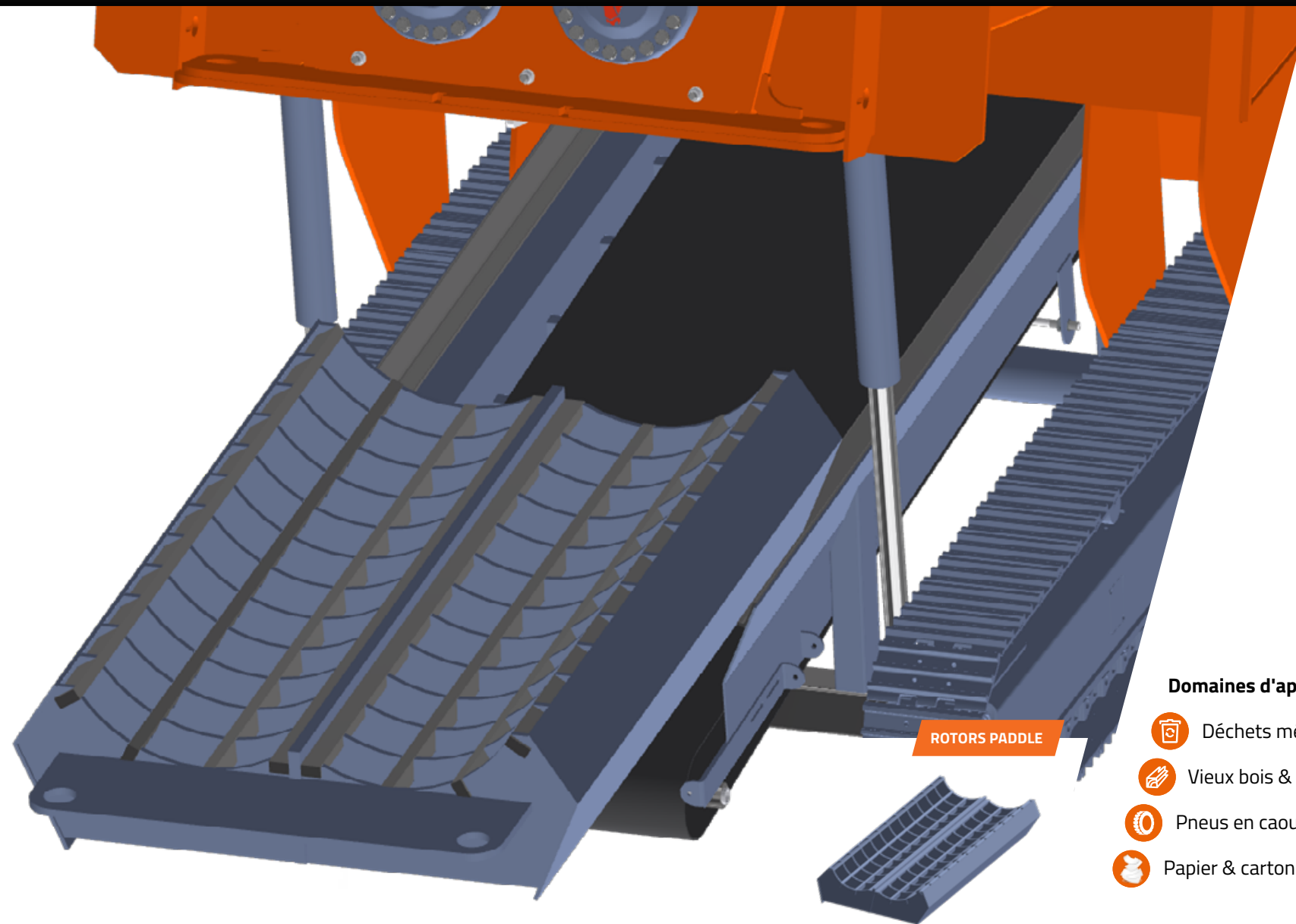

Pour le transport, la superstructure est abaissée hydrauliquement. Le convoyeur de décharge peut être abaissé et incliné pour assurer une position de transport compacte.

Dimensions de transport :
Hauteur : 3.200 mm
Largeur : 2.450 mm
Longueur : 9.250 mm

COMPOSANTS IMPORTANTS *Systeme de changement rapide révolutionnaire*



Domaines d'application GRILLE DE CRIBLAGE

-  Déchets ménagers & commerciaux
-  Vieux bois & Biomasse
-  Pneus en caoutchouc & ferraille
-  Papier & carton

GRILLE DE CRIBLAGE

La grille de criblage est un élément crucial de nos modèles **IMPAKTOR**, conçu pour classer et trier les matériaux en différentes tailles.

En sélectionnant différentes tailles de perforation, le client a la possibilité d'ajuster la taille du broyat de manière variable en fonction de ses besoins.

Tailles de grilles disponibles :

- Bois 110x100mm
- Vieux bois & Biomasse 210x160mm
- Déchets ménagers et commerciaux 210x160mm
- Selon les spécifications du client

La grille de criblage forme une unité avec la sous-structure et est solidement relié au système de convoyage. Pour les travaux de maintenance, l'ensemble de ce module peut être facilement et rapidement poussé vers l'extérieur dès que la superstructure est inclinée vers l'arrière. Cela rend l'accès pour l'entretien, le nettoyage et le remplacement particulièrement pratique et efficace. Cette solution permet non seulement de gagner du temps, mais aussi de minimiser les temps d'arrêt et de faciliter grandement l'entretien de la machine. Les bandes peuvent être changées à la main et sans outils.





ARJES
IMPAKTOR
GmbH

ARJES IMPAKTOR GmbH

Werkplatz 2

D-36433 Leimbach

✉ info@arjes-impaktor.de

🌐 www.arjes-impaktor.de

Votre distributeur local

Clause de non-responsabilité : Les modifications techniques, les erreurs d'impression et les erreurs sont réservées. Toutes les informations se réfèrent à la version standard sans options. À partir de : juillet 2024

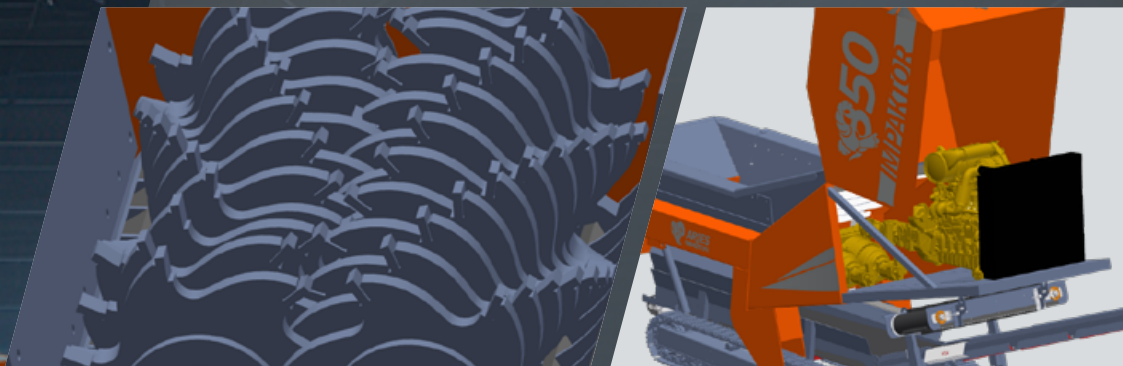

6

DES ARGUMENTS CONVAINCANTS POUR LE SUCCÈS DE NOTRE MA

1

Le meilleur rapport qualité-prix de sa catégorie
y compris les accessoires

2

Gamme d'applications concurrentielles

Traitement de nombreux types de matériaux répondant aux exigences les plus élevées (telles que les déchets ménagers et commerciaux, les déchets de bois et de biomasse, le caoutchouc et les pneus usagés et bien plus encore)

3

Système révolutionnaire de changement rapide

du jeu de rotors. Facilite l'entretien, le reconditionnement et le changement de type de rotors pendant l'utilisation presque ininterrompue.

+

Système révolutionnaire de changement rapide de la grille de criblage

L'ensemble du module peut être facilement et rapidement poussé vers l'extérieur.

4

Mobilité maximale dans toutes les situations

Standard avec système de buggy à suspension hydraulique.

5

De série avec écran couleur

Tous les paramètres importants sont ajustés et lisibles.

6

Performance la plus élevée de sa catégorie par rapport à tous les concurrents

Puissant moteur diesel CAT C9 d'une puissance de 340 kW